



unicomper

Portas - Batentes - Guarnições Rodapés

Produtos em
PVC Wood

Benefícios



À prova
d'água



Contra fungos
e cupins



Não propaga
chamas



Reciclável



Passa
fios



Fácil de
instalar



Fácil de
limpar



Alta
resistência

 unicomper.com.br

 +55 42 3523 6363

 União da Vitória - PR, Brasil

Batentes

In Natura e Coextrusão Branca

Entre em contato para consultar as inúmeras possibilidades de regulagem dos batentes de 14cm e 18cm (sem rebaixo) diretamente com a nossa fábrica.

Destacamos que as possibilidades de refilamento devem ser de responsabilidade do cliente.

Indicação: dobradiças de sobrepor - melhor desempenho

Para portas com rebaixo 35mm

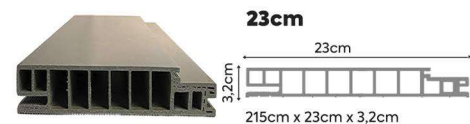
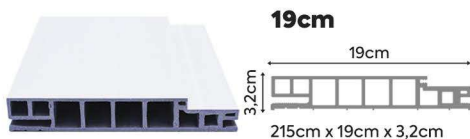
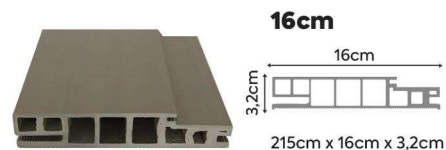
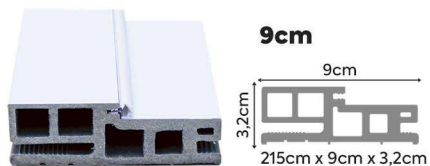

Para portas com rebaixo 40mm

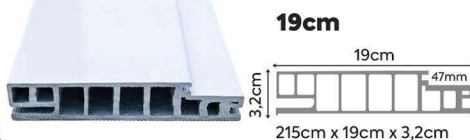
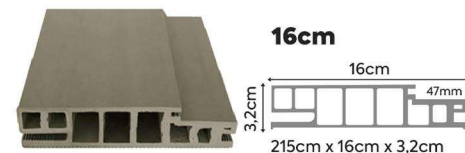
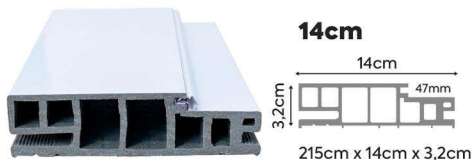
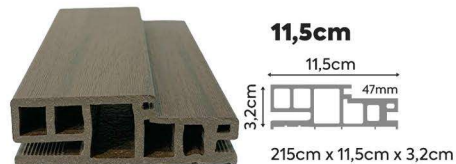

Para portas sem rebaixo

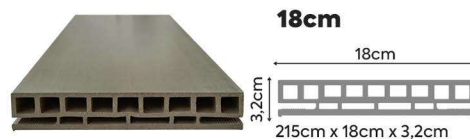
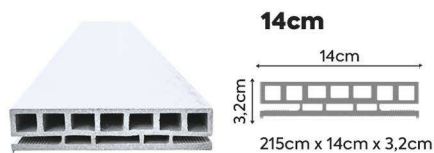

Guarnições

In Natura ou Coextrusão Branca

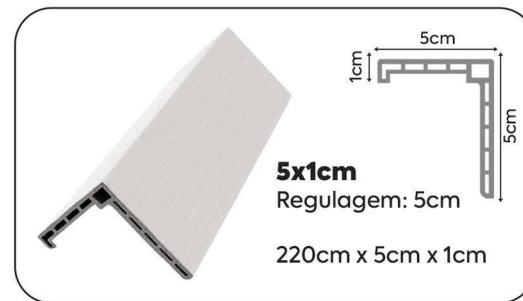
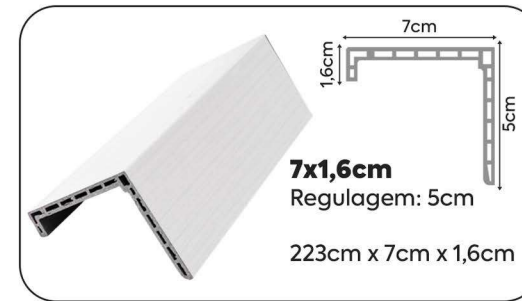

Produto ideal para pintura, laca, recobrimento e plotagem.

O conjunto Batente e Guarnição Unicomper é uma ótima opção para quem procura qualidade e durabilidade.

*As cores dos produtos nas imagens são meramente ilustrativas. O produto é entregue na opção in natura ou coextrusão branca, ficando por conta do cliente a definição de cor final das peças.



Rodapés

In Natura e Coextrusão Branca

Rodapé à prova d'água, resistente a cupins e fungos. Produzido em PVC Wood.



Colas indicadas para instalação de Rodapés Unicamper

- Cola a base de solventes.
- Cola Prego.
- Cola PU.

A matéria-prima dos nossos produtos é PVC WOOD, um composto inteligente de alta tecnologia que utiliza fontes recicladas, preserva o meio ambiente e dá suporte à **sustentabilidade**.

As peças podem ser: pintadas, revestidas ou plotadas.

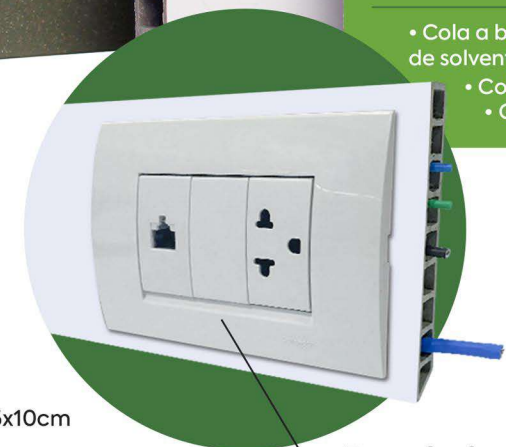

Tomada de embutir
Estilo marcenaria

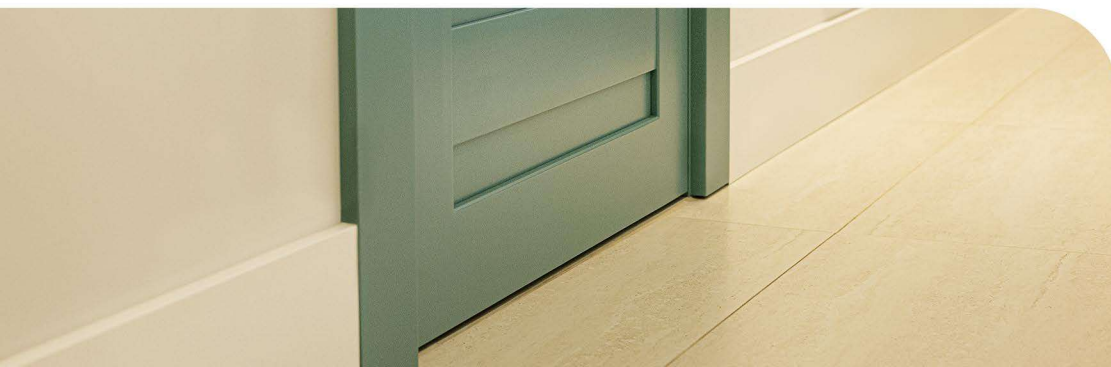



Nossa linha de **Portas**

Em PVC Wood

Com chapas de PVC expandido

Com coextrusão branca

Um produto altamente sustentável e inovador. À prova d'água, ideal para áreas úmidas, não sofre corrosão, resistente a fungos e cupins, não propagam chamas, de fácil manutenção e com longo ciclo de vida. A Unicomper é **pioneira no Brasil** na utilização dessa tecnologia na indústria de portas, com patente requerida no INPI.

As Portas Unicomper você pode pintar da cor que desejar. Produto ideal para laca, pintura e plotagem.



Blister

é a matéria-prima utilizada na fabricação dos nossos produtos!



Portas com montantes em PVC Wood e chapas de PVC expandido



M01

M02

Portas em PVC Wood com travessas

*Todas com coextrusão branca



M18

M17

M09

As medidas de até 90 x 2,10 cm são consideradas tamanho padrão. Medida acima do padrão deve ser consultada a fábrica.

As cores das portas nas imagens são ilustrativas | As folhas de portas são entregues com coextrusão branca, ficando por conta do cliente a definição de cor final das portas.